

Перв. примен.

Справ. №

Подп. и дата

Инв. № дудл.

Взам. инв. №

Подп. и дата

Инв. № подл.

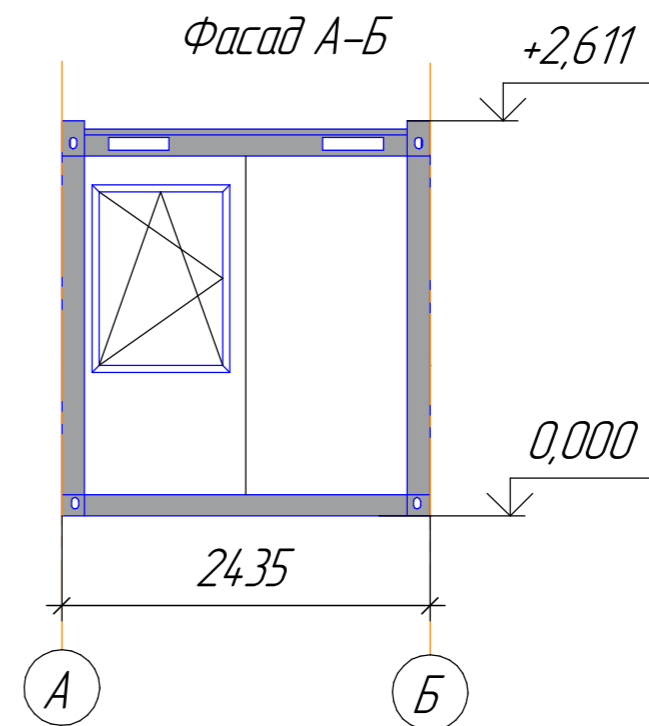
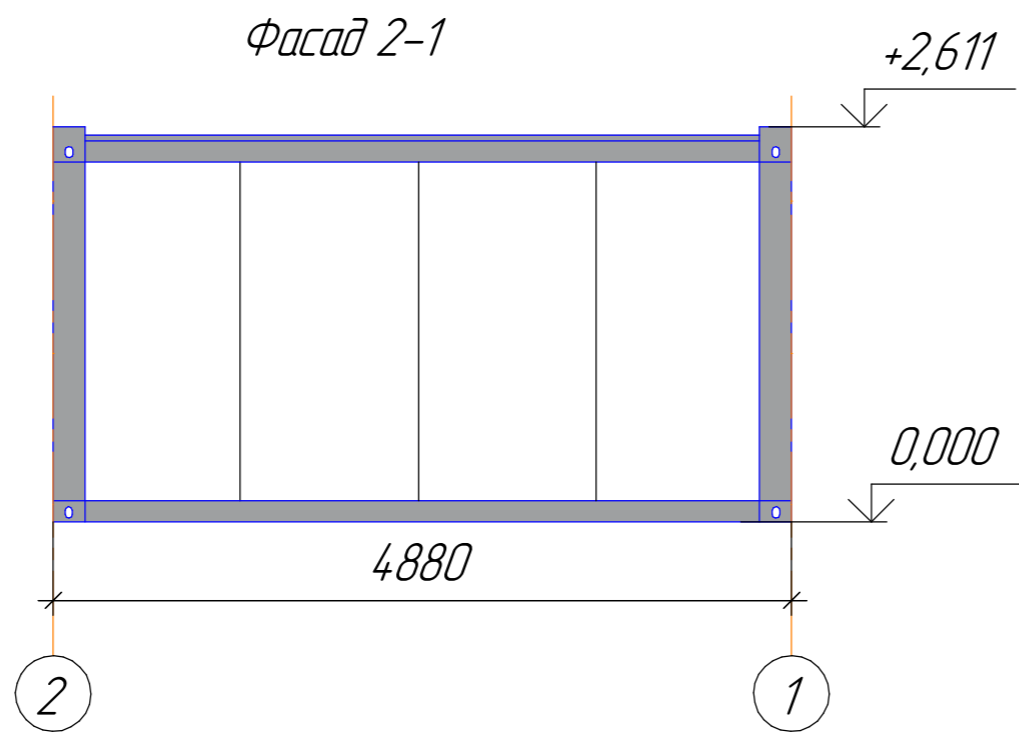
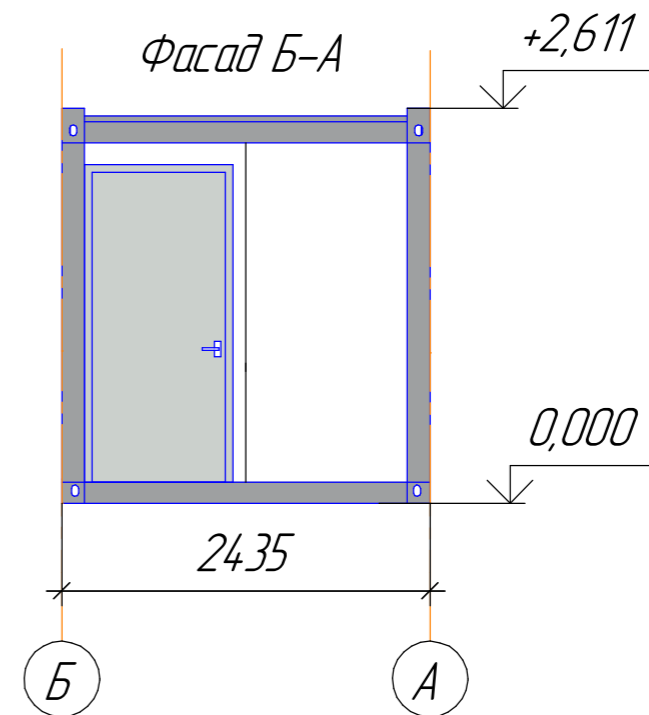
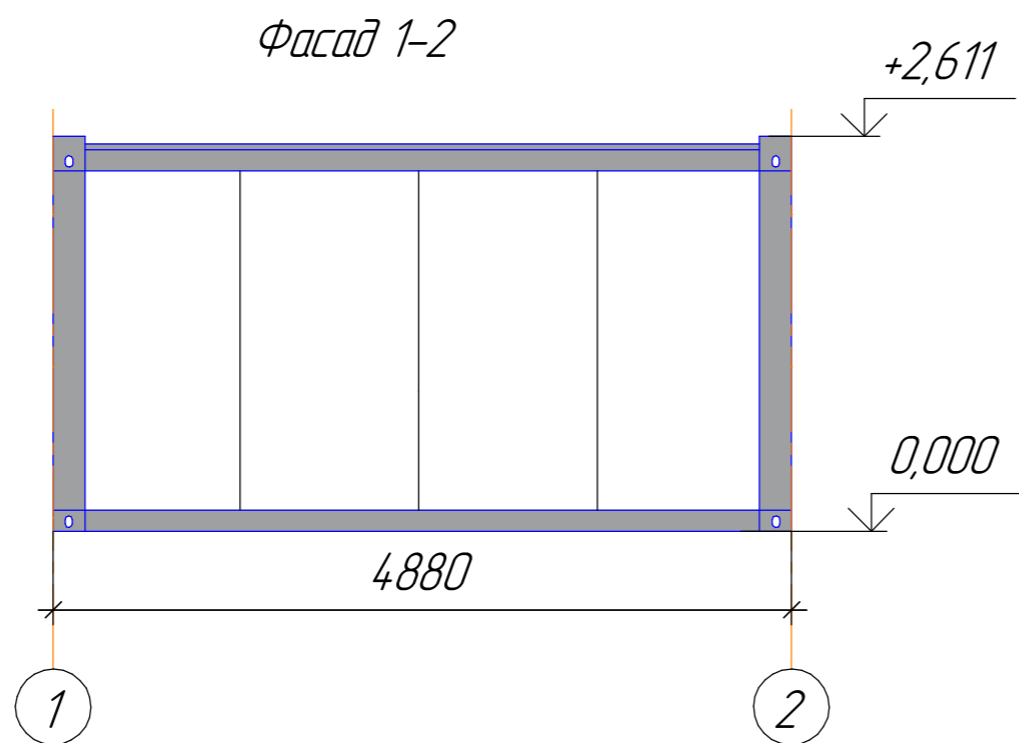

Изм.	Лист	№ докум.	Подп.	Дата	Блок-контейнер 4880x2435x2611	Лит.	Масса	Масштаб
Разраб.								1:50
Пров.						Лист	Листов	1
Т.контр.								
Н.контр.								
Утв.								